

Das Urheberrecht an diesen Techn. Unterlagen, die dem Empfänger persönlich anvertraut sind, verbleiben jederzeit unserer Firma. Ohne unsere schriftliche Genehmigung dürfen sie nicht kopiert oder an dritt Personen mitgeteilt oder zugänglich gemacht werden.
STB Engineering AG CH-8892 Berschis

Ausdruck für:

- Installation
- Automtiker
- Schaltschrank
- Kunde / Archiv
-

STB Die Schnittstelle zur guten Lösung

Engineering
Automation
Schaltanlagen

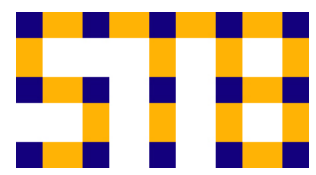

STB
Seilereistrasse 3a
CH-8892 Berschis

Tel. 081 720 10 20
Fax. 081 720 10 28
info@stb-ag.ch
www.stb-ag.ch

Stromlaufschema

Änderungsdokumentation

Index	Datum	Name	Blatt-Nr. / Beschreibung
A			

Kunde:

Anlage: AP-Aussenzählerkasten

Auftrags Nr.: A404 540 321

Objekt:

Schrankbez. : +AZK

Anzahl der Seiten : 6

Index			Erst.			Titelblatt	A404 540 321	Bl. 1	2
			Bearb.	GUM						
Änderung	02. Okt. 2007	SCS	Gepr.		AP-Aussenzählerkasten					
	Datum	Name	Makro						Total	20

Inhaltsverzeichnis

Anlage	Ort	Seite	Seitenbenennung	Datum	Änderung	Index
X	AZK	1	Titelblatt			
X	AZK	2	Inhaltsverzeichnis			
X	AZK	5	Disposition			
X	AZK	10	Einspeisung HAK Erdung			
X	AZK	12	Rundsteuerempfänger			
X	AZK	20	Messung			

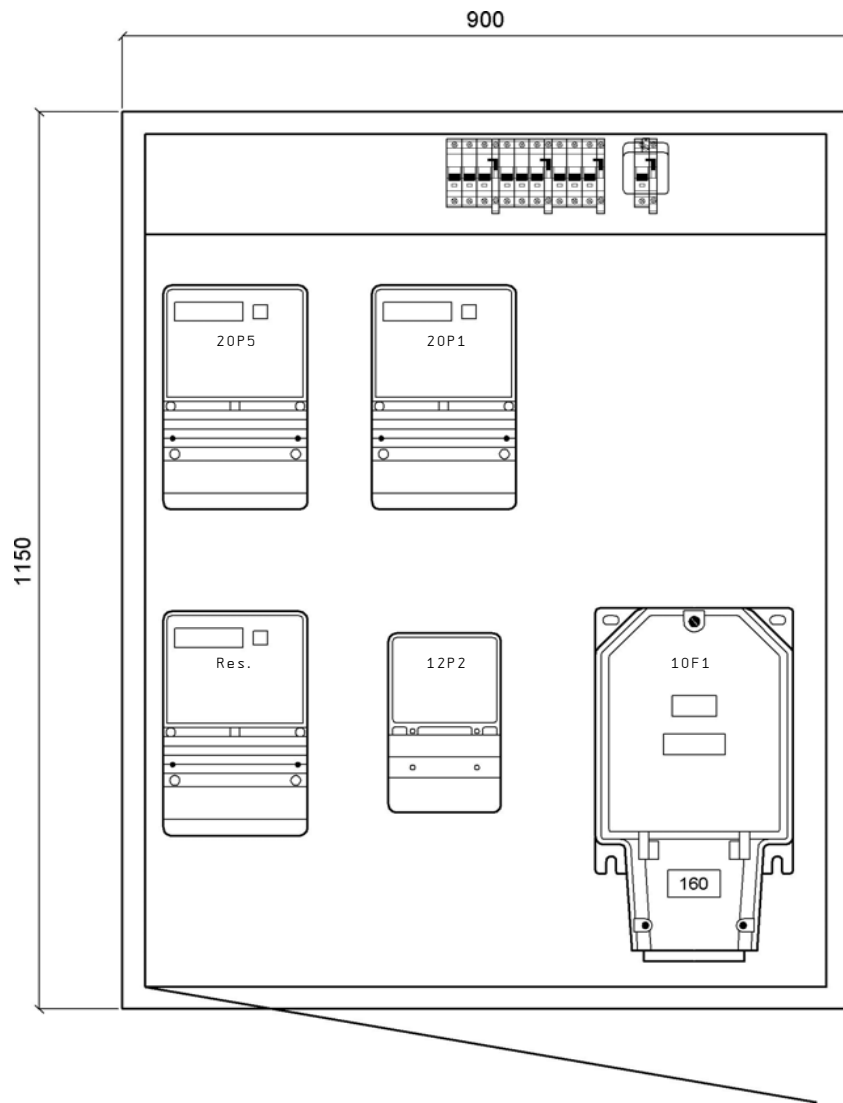

AP-Aluminiumschrank, Front und Seitenwand grundiert
Rückwand roh

Kastenmass: 900x1150x230mm

Ausführung ohne Regendach
bei Bedarf, im Zubehör, separat bestellen

Netz: 3x400/230VAC / 50Hz

In: 63A

Icu: 10kA

Ipk: 18kA

Nullungsart: TN-C / TN-S

Berührungsschutz: IP 2X / (Laien)

Schutzart Schrank: IP 43

→ L1 /12.0
 → L2 /12.0
 → L3 /12.0
 → N /12.0

Reihenklemmensatz
 5 X 16mm² / 3LNPE

-10X1 L1 L2 L3 N PE

16mm²

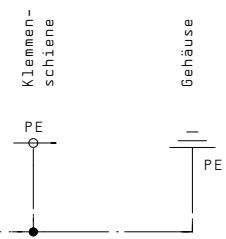

-10F1
 Hausanschlusskasten

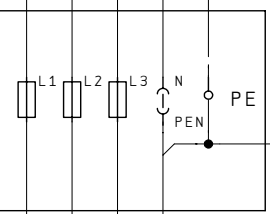

+EW-EINSP.

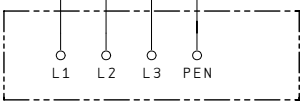

-10X4
 Erdverteiler

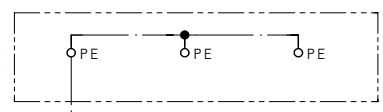

Einspeisung:

Erdungsvorschriften den
 örtlichen Verhältnissen
 anpassen

Fundament
 Erder
 Hauptpot
 Gebäude

Index			Erst.	
			Bearb.	GUM
Änderung	05. Okt. 2007	SCS	Gepr.	
	Datum	Name	Makro	

AP-Aussenzählerkasten



Einspeisung
 HAK
 Erdung

A404 540 321

Bnl. = X	
Ort +AZK	
B1.	10
Total	20

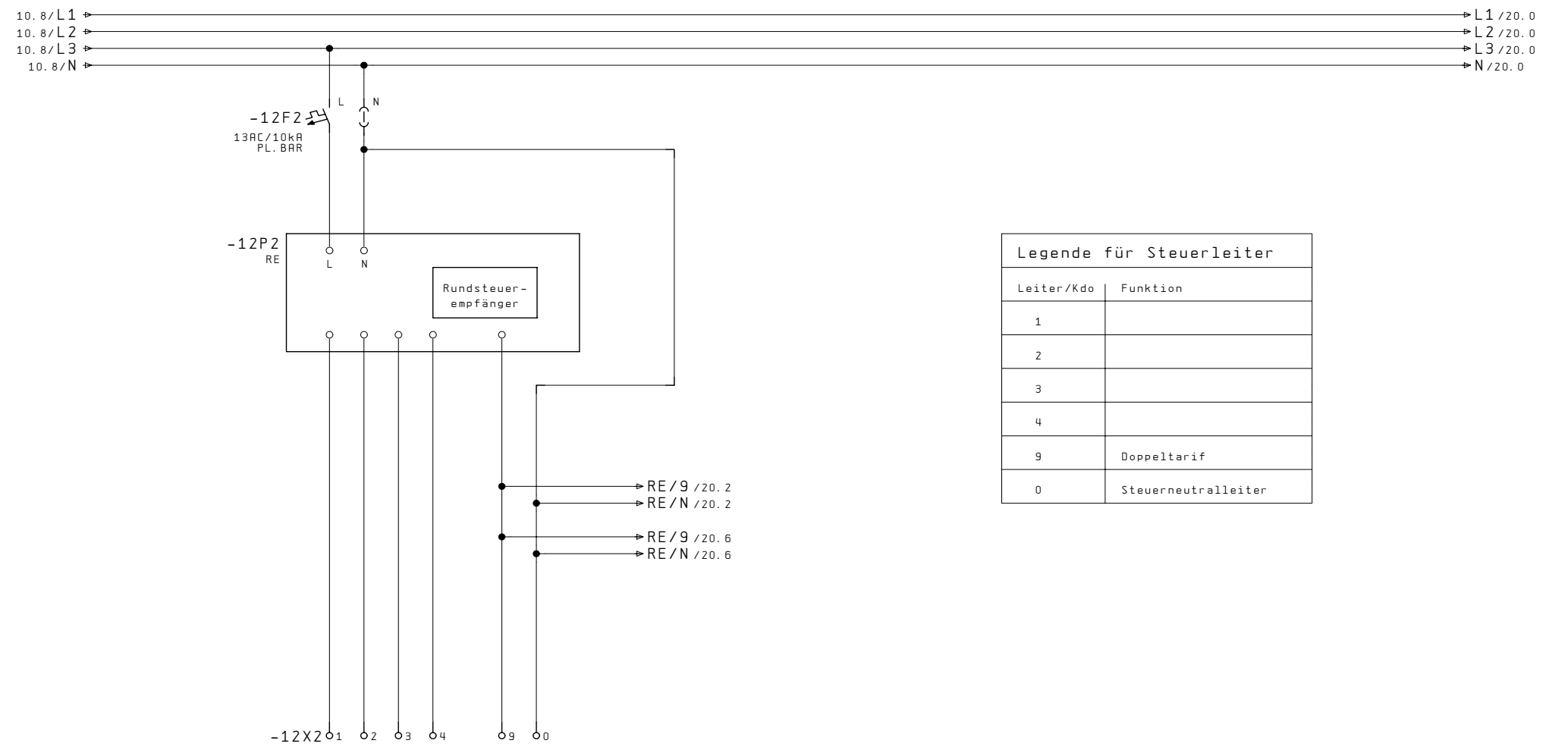

Legende für Steuerleiter	
Leiter/Kdo	Funktion
1	
2	
3	
4	
9	Doppeltarif
0	Steuerneutraleiter

RE - Klemmsatz
6x6mm² / 5LN

Index		Erst.			Rundsteuer-empfänger	A404 540 321	βnl. = X
Änderung	05. Okt. 2007	SCS	GUM	AP-Aussenzählerkasten				Ort +AZK
Datum	Name	Makro						B1. 12
								Total 20

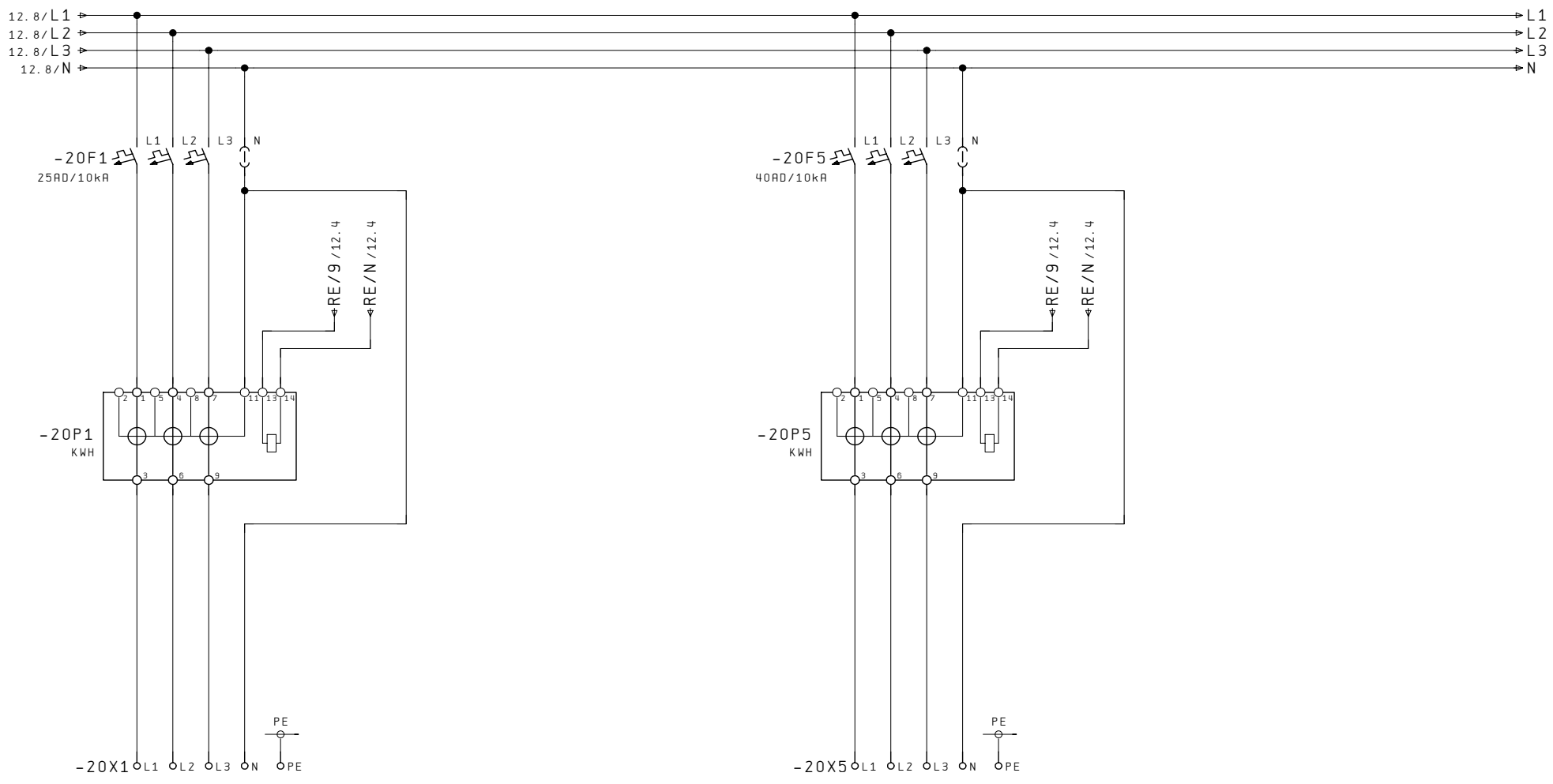

Bezügerabgang
3LNPE / 25A

Bezügerabgang
3LNPE / 40A

Index		Erst.	
		Bearb.	GUM
Änderung	05. Okt. 2007	SCS	Gepr.
Datum		Name	Makro

AP-Aussenzählerkasten



Messung

A404 540 321		βn1. = X
		Ort +AZK
		B1. 20
		Total 20